

排泄ケア用介護リフト スカイリフト SL-2018R

スカイリフトの動画を配信中！
在宅や福祉施設への導入、活用事例をご紹介します。

詳しくはこちら！

<https://www.nasent.net> ナーセント 検索



複数掲載中！

アイ・ソネックス株式会社
〒702-8004 岡山県岡山市中区江並100-7
TEL:086-200-1550 FAX:086-200-1553





座奥まできっちり座れる

車いすへ移乗するとき、座の奥まで深く腰かけられるので、座り直しの手間が省け、滑りすわりの防止にも役立ちます。



真っ直ぐ立つことができる

完全な起立姿勢をとるために胸パットとスリング、膝パットが体幹や足腰を支えます。足底にしっかり体重が乗ることで、毎日の移乗がリハビリにつながります。



六輪なのでとり回しがラク

六輪なので後輪キャスターへの荷重が分散され、軽い力で押し引き操作ができます。小回り性も抜群なので、介護者の負担が軽減されます。

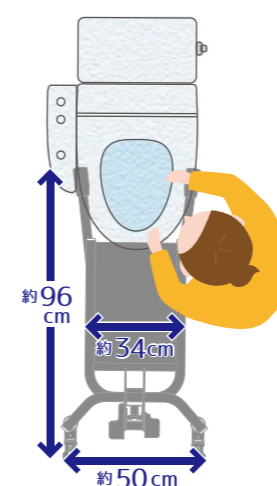

狭い空間でもススイ

スカイリフトの幅は、肩幅くらいの50cm。在宅の狭いトイレ空間でも介護者が便器の横に立って、介助できます。

排泄ケアはもちろん、
その他にも、様々な場面で活躍します！



● リハビリに



● 車いすへの移乗に



● 入浴介助に

導入の「きっかけ」と、「生活の変化」をお聞きしました。

在宅の場合

排泄介助

筋萎縮性側索硬化症(ALS) 50歳代/女性 要介護4

「抱えると肩が脱臼するのでは…と不安でした。」

家内を抱え上げて車いすに座らせるとき、脇を抱えると肩関節が脱臼する恐れがあると医師から言われ、安全に移乗できる方法を探していました。(ご主人の声)

「これでお互いに安心して移乗することができます。」

脱臼の心配がなく安心して介助でき、ポータブルトイレも使えるようになり助かっています。妻も頑張ろうという意欲がでてきたように思います。



動画を見る

排泄介助

脳梗塞による両側まひ 70歳代/男性 要介護4

「大柄な主人のトイレ介助は、本当に大変でした。」

体重85kgの主人が「どうしてもトイレに行きたい」というので、朝晩息子がいる時間に2人で抱え上げて便器に座らせていましたが、本当に大変でした。(奥様の声)

「立った姿勢でおむつの交換ができるのも便利です。」

1人で便器に座らせることや立っておむつ交換もできるので、とても助かっています。身体が楽になると、主人の多少の我儘も受け入れられるようになりました。

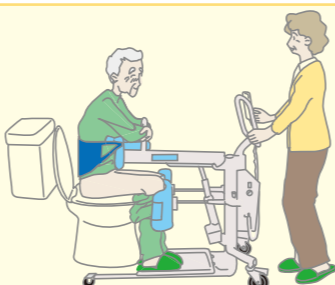

入浴介助

脊髄損傷による下半身まひ 40歳代/男性 要介護3

「高齢なので身体的には限界を感じていました。」

毎日、90kgの息子を夫婦2人でベッドから車いすに寄せ換えていましたが、2人とも70歳を超えて身体的な限界を感じていました。(ご両親の声)

「移乗だけでなく入浴介助にも使っています。」

車いすだけでなくシャワーキャリーにも寄せ換えることができるので毎日の介助が苦痛でなくなりました。自分達の生きている間にリフトを使って少しでも自立できるようになって欲しいと思っています。



介助力の軽減

パーキンソン病 60歳代/男性 要介護3

「小柄な私では車いすへの寄せ換えが困難でした。」

私が小柄なので、体重65kgの主人をベッドから車いすに寄せ換えることができなくなり、訪問介護のヘルパーさんも音を上げていました。(奥様の声)

「もうリフトのない生活には戻れません。」

ヘルパーさんも私もリフトなしで生活できないうらい利用しています。床もフローリングに貼り替えたのでより使いやすくなりました。レンタル制度を利用できるので経済的にも助かっています。



リハビリ

頸椎損傷による四肢まひ 60歳代/女性 要介護4

「退院後のリハビリについて悩んでいました。」

退院を控え、家に戻ってからの介護や、リハビリをどうするか悩んでいたところ、担当の理学療法士さんからスカイリフトを紹介いただきました。(ご主人の声)

「リハビリのため立位訓練にも使っています。」

身体を動かさないと関節が固くなると理学療法士さんに言われ心配でしたが、車いすに寄せ換えるついでに少し長く立ってリハビリしているので、今のところ変化なく生活できています。

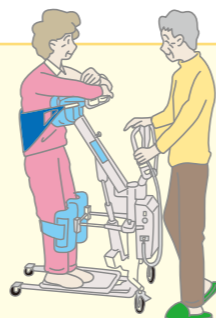

高齢者施設の場合

介助力の軽減

「トイレ誘導は、2人介助でもやっとの状態でした。」

洋式便器への移乗介助は、パンツの上げ下げや抱え動作のため2人介助でもやっとの状態でした。



「1人の介助者でも洋式便器への移乗やおむつ交換ができるようになりました。」



動画を見る

腰痛対策

「入浴時の更衣介助は、腰が痛くなり本当に大変でした。」

車いすからシャワーキャリーに移乗して更衣する時は、抱える人と更衣の介助をする人、双方に負担がかかっていました。

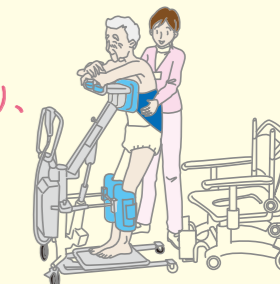

「腰への負担が軽くなり、介護に余裕がもてるようになりました。」

事故防止

「新人職員が多くなり、移乗時の事故が増えて困っていました。」

移乗時に転倒や打ち身などの事故が発生し、ご利用者様から「痛い、怖い」といった声がありました。



「新人の職員でも安全に移乗介助が行えるようになりました。」

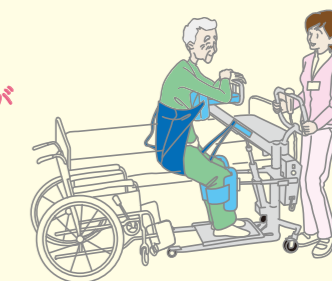

障害者自立支援施設の場合

導入台数：3台（使用年数3年）

2名で行っていた介助が1人でできるようになりました。その分、他の支援にまわれるので、効率的で充実した支援が行えています。抱きかかえがなくなったため、負担軽減にも。ご利用者さまも、バランスを崩すことなく立位姿勢が保てるので安心です。

【主なご利用者様】

- ・体重が重く、2人介助の方
- ・2人介助でないと、ズボンが下せない方
- ・立位は可能だが、途中で膝折れする方

【使用頻度】

4～5回/1日

【使用場面】

車いす⇔トイレ/車いす⇔ベッド

導入台数：4台（使用年数20年）

ご利用者さまが立位時、脱力することによる転倒や怪我を防げて安全です。毎日使用するので、拘縮予防にも。新人スタッフも1か月ぐらいで操作を習得、1人で介助ができています。慣れると、スリング装着からトイレ移乗まで1、2分で、スカイリフトのある生活が当たり前になっています。

【主なご利用者様】

- ・立位バランスが悪く、2人介助の方
- ・洋式便器での座位が不安定な方
- ・立位は可能だが、途中で膝折れする方

【使用頻度】

4～5回/1日

【使用場面】

車いす⇔トイレ/ベッド⇔集合トイレ（夜間）

介護者にも要介護者にも「頼りになる！」リフトです。

介護者にとっての導入メリット

- ❶ **腰痛防止**：抱え上げや中腰姿勢の減少で、腰痛や腱鞘炎を防止します。
- ❷ **労働力の削減**：2人がかりの排泄や、入浴時の移乗介助が一人でも負担なく行えます。
- ❸ **事故(転倒)防止**：統一的で安全な移乗介助法が確立することで、事故(転倒)防止対策になります。
- ❹ **ゆとりの実現**：負担が軽減することで、落ち着いたゆとりあるケアが実現できます。
- ❺ **感染症防止対策**：抱え動作による密着介助が減ることで、感染症のリスクを低減することができます。

要介護者にとっての導入メリット

- ❶ **プライバシーに配慮**：
洋式便器でも介助なしで座位が保てるので、見守り不要で排泄ができます。
- ❷ **介助を遠慮なく頼める**：
介護者へ負担をかけなくてすむので、トイレや入浴介助を気兼ねなく頼めます。
- ❸ **起立動作で下肢機能の維持・改善**：
リフト昇降時は下肢の屈伸動作を伴うので、下肢関節の可動域を維持・改善します。

スカイリフトの導入施設で評価していただきました。

スカイリフトを使用すると、職員・業務にどのような効果を感じますか？※

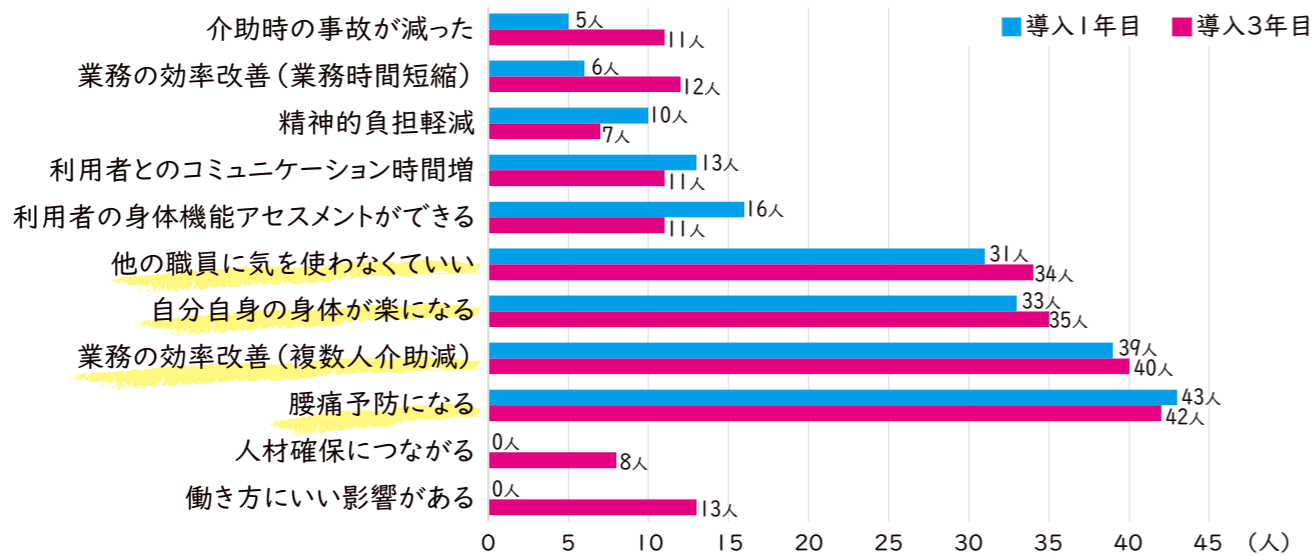
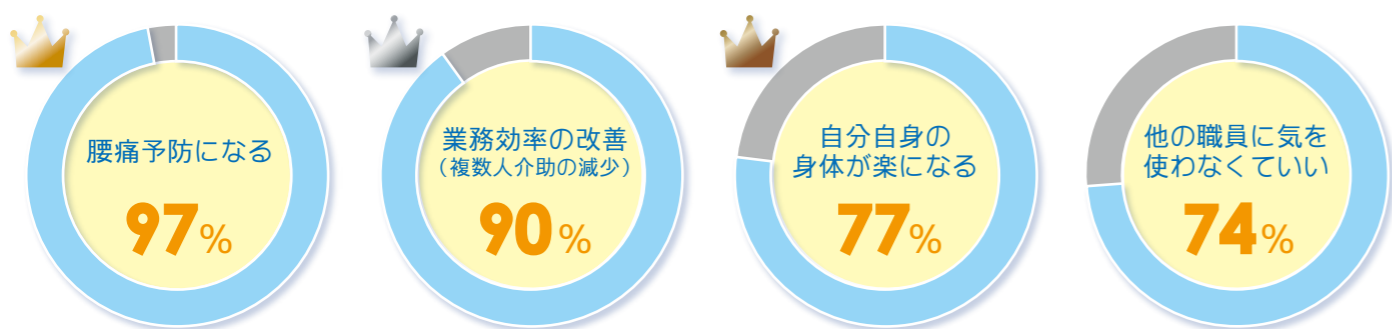

※ 「スカイリフト効果アンケート」より
高知県 特別養護老人ホーム 職員回答数 導入1年目：43名 / 導入3年目：45名

スカイリフトを使用して、入居者にどのような変化がありましたか？※

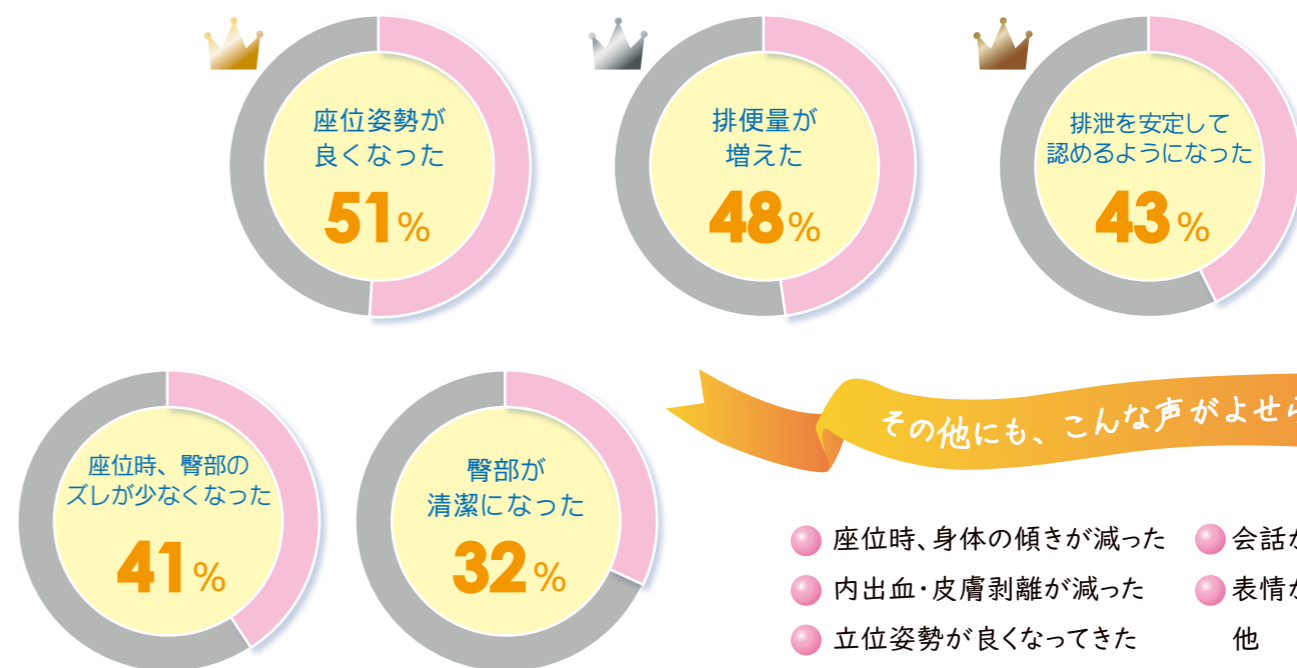

その他にも、こんな声がよせられています！

- 座位時、身体の傾きが減った
- 内出血・皮膚剥離が減った
- 立位姿勢が良くなってきた
- 会話が aumentata
- 表情が良くなった
- 他

スカイリフトを使用すると、なぜ排泄の質が向上するの？

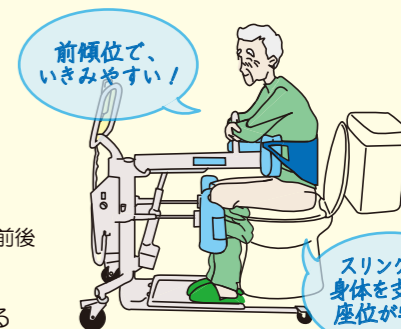

介護保険：特定福祉用具購入(移動用リフトのつり具の部分)

エアスリング AS-201

移動・移乗 排泄介助 入浴介助 リハビリ

2つのフックにかけるだけで、
手早く装着できるスタンダードタイプ！



Mサイズ/Lサイズ

¥40,700
(税別 37,000円)



▲ 起立姿勢で下着の上げ下げが可能



▲ エアクッション内蔵

▲ 簡単装着

エアスリング専用 胸パット

オプション品

エアスリングへの
付け方はこちら！



動画を見る

スリングをより身体にフィットさせることで、
立ち上がり時の滑りを防止し、
体幹を安定させます。



¥2,750
(税別 2,500円)

エアスリング専用 脚ベルト

オプション品

エアスリングへの
付け方はこちら！



動画を見る

状態の変化により立位姿勢が困難になってきた方に。
エアスリングに取り付けることで、
臀部をしっかりサポート、ずり下がり防止します。



2本1セット

¥8,800
(税別 8,000円)

助成金制度

介護福祉施設への導入に、各種助成金制度があります。詳しくは、厚生労働省や自治体のホームページをご確認ください。

【2020年度 導入実績】

介護ロボット導入支援事業 / エイジフレンドリー補助金 / 介護サービス事業所・施設等における感染症対策支援事業 他

※年度により、制度名称・助成内容が異なります。

★スリングシートはスカイリフト本体と同時購入時、1枚のみ非課税扱いになります。

サポートスリング SS-202

移動・移乗 リハビリ

座位姿勢で移動・移乗ができ、
初めての方でも安心！



Mサイズ/Lサイズ

¥37,400
(税別 34,000円)

▲ 立位に近い姿勢までリフトアップ可能

トイレットスリング TS-204

移動・移乗 排泄介助 リハビリ

スリングを装着したままで
ズボンやパンツがおろせます！



¥37,400
(税別 34,000円)

▲ 臀部を覆わないので下着がおろせる

脚ベルト付 エアスリング

移動・移乗 排泄介助 リハビリ

エアスリングだけでは、腰がひける方に。



Mサイズ/Lサイズ

¥49,500
(税別 45,000円)

スムーズホルダー SH-203

リハビリ 立位訓練

しっかり腰をサポートして、
起立姿勢を補助。立位訓練に！



¥21,450
(税別 19,500円)

エアスリングや
サポートスリングを
必ず併用して
ください

介護保険制度

リフト本体 介護保険制度の「移動用リフト」として、福祉用具貸与(レンタル)の適用対象品となります。

リフト吊り具 介護保険の購入対象品となります。

適用対象者 要介護度2～4の方。状態像としては、日常的に立ち上がりが困難な方や移乗に一部介助又は全介助を必要とする方。

お問合わせ 担当ケアマネージャーや福祉用具専門相談員にご相談の上、利用目的や症状にあわせて正しくお選びください。

介護保険：福祉用具貸与（移動用リフト）

操作性にこだわった6つのポイント & 3つの安全設計



リニューアル
ポイントはこちら！



動画を見る

¥528,000 (非課税)

■操作性

1 胸フック



スリングが掛けやすい

先端の抜け止めが丸味を帯びているので、スリングが引っかからず、掛けやすい胸フックです。

2 ハンドスイッチ



ボタンは2種類だけ

リフトの作動は「あがる」「さがる」の簡単操作。ボタンを押したらプッシュ音で、作動開始を知らせします。

3 コントロールパネル



わかりやすい表示

LEDライトを採用しているので、電光が明るくバッテリー残量が一目瞭然です。

4 充電



カンタン充電

充電は電源コードを繋ぐだけ。【充電中】のランプが点滅から点灯にかわると充電完了です。

5 膝パット

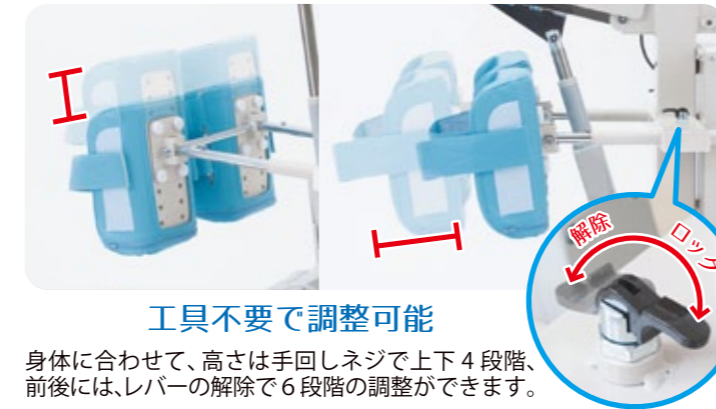

工具不要で調整可能

身体に合わせて、高さは手回しネジで上下4段階、前後には、レバーの解除で6段階の調整ができます。

6 脚部開閉ペダル



移乗先に合わせて脚部が開閉

ペダルを踏み込むと脚部が開閉。便器など移乗先の幅に合わせて合わせる事ができます。

■安全設計

7 停止センサー



挟み込みを防止

停止センサーへの接触を検知すると、自動で下降を停止します。接触面が広いので太腿の太さや位置に関わらず、確実に挟み込みを防止します。

8 緊急下降ボタン



慌てずに対処が可能

故障等でご利用者が乗った状態で下降しなくなった際、安全に下降するためのボタンです。停止センサーが作動しての下降停止は、電光が点滅します。（誤操作防止カバー付）

9 自動電源オフ



バッテリーの 消耗を防ぐ

電源が入っていても、20分間作動がなければ自動で電源が切れます。電源の切り忘れによるバッテリーの消耗を防ぎます。

適合条件

■ご利用者様

身長 / 体重	145~175 cm / 100kg 未満
身体機能	<ul style="list-style-type: none"> ベッドに自力または一部介助で端座位が可能なる方 座位から立位までの下肢関節の可動域がある程度保たれている方 片まひ、両下肢まひ、四肢まひがあっても、下肢に体重をかけることが可能な方
留意事項	<ul style="list-style-type: none"> 重度の関節拘縮や円背のある方、全く力の入らない弛緩性まひの方は、適応しない場合があります。 起立性低血圧や重度の骨粗鬆症、変形性関節症のある方は主治医や看護師にご相談の上、ご使用ください。 ご使用に際して不安のある時は、事前に立位をとることに支障はないか主治医や担当のPT・OTにご確認ください。

■使用環境や福祉用具

電動ベッド	車いす	洋式便器
<p>ボトムフレーム下の高さ75mm以上 フレームのたわみ等に留意し、必ず利用者がベッドに座った状態で計測してください。</p>	<p>車いすの前輪キャスターの内幅362mm以上</p>	<p>洋式便器の幅327mm以下 便器の土台部分の形状によってはキャスター部分にも注意が必要です。</p>
<p>スカイリフトを操作しやすい床面の工夫</p> <ul style="list-style-type: none"> 床が畳や絨毯で走行しづらい場合は、ベニヤ板等を敷くか、床をフローリング改修して頂くことをお勧めします。 段差のある場所は段差解消スロープを設置するか、床面のバリアフリー改修をお勧めします。 		

製品寸法

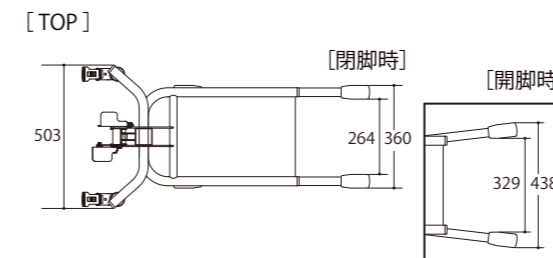
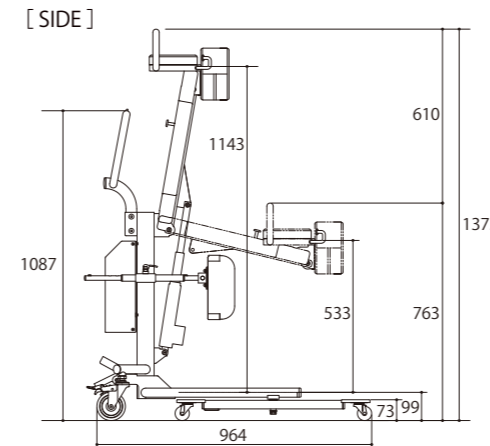

製品仕様

■スカイリフト

品番	SL-2018R
価格	¥528,000 (非課税)
TAISコード	00149-000055
JANコード	4560232694522
サイズ	幅50.3 × 高さ137.3 × 奥行96.4 cm
重量	42 kg
バッテリー	内蔵型(家庭用AC100Vで充電)

■スカイリフト専用スリングシート

品名	品番	サイズ	価格(税込)	TAISコード	JANコード
エアスリング	AS-201	M L	¥40,700	00149-000002	4560232694126 4560232694164
エアスリング専用胸パット	—	—	¥2,750	—	4560232694188
エアスリング専用脚ベルト	—	—	¥8,800	—	4560232694195
脚ベルト付エアスリング	—	M L	¥49,500	00149-000054	4560232694201 4560232694225
サポートスリング	SS-202	M L	¥37,400	00149-000003	4560232694133 4560232694171
トイレットスリング	TS-204	—	¥37,400	00149-000052	4560232694157
スムーズホルダー	SH-203	—	¥21,450	00149-000025	4560232694140

【サイズ目安】M：胴まわり65~90cm / L：胴まわり85~110cm

★スカイリフト本体は非課税品。
スリングシートはスカイリフト本体と同時に購入時、1枚のみ非課税扱いになります。